

**BV800** SPEAKER

使用说明书  
USER MANUAL ▶



- ◆ 请阅读本说明。
- ◆ 请遵循本说明。
- ◆ 请在常温环境中存放和使用本产品。
- ◆ 请勿在近热源处使用本产品，如散热器、热风调节器、炉灶或其他产生热量的仪器（包括放大器）。
- ◆ 请勿堵塞音箱的开口处，勿将物体塞入音箱的通风口或槽隙中。
- ◆ 请勿丢弃，避免因跌落造成本产品损坏。
- ◆ 请使用音箱额定电压的电源充电器充电。
- ◆ 如果连接线与您的设备不匹配，请与销售商联系。
- ◆ 请将音箱调至合适音量，避免对您的听力造成损害。
- ◆ 无论设备因何原因损坏，都必须及时请专业维修人员修理，擅自拆卸将使保修失效。
- ◆ 如果电池更换不当会有爆炸危险，只能用同样类型或等效类型的电池来更换。
- ◆ 禁止拆解、撞击、挤压或投入火中；若出现严重鼓胀，请勿继续使用；请勿置于高温环境中，电池浸水后禁止使用。
- ◆ 电池（电池包或组合电池）不得暴露在诸如日照、火烤或类似过热环境中。
- ◆ 消费者若使用电源适配器充电，则应购买配套使用获得CCC认证并满足标准要求的电源适配器。

## 02 包装清单

简体中文

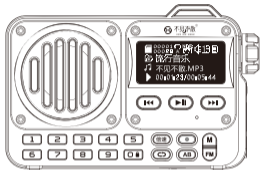

音箱主机1台



使用指南1份



便携挂绳1条

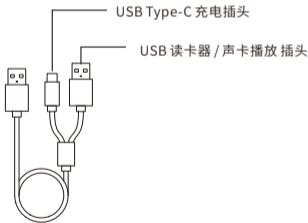

USB Type-C充电/数据线 1条

### 03 按键功能指示

简体中文

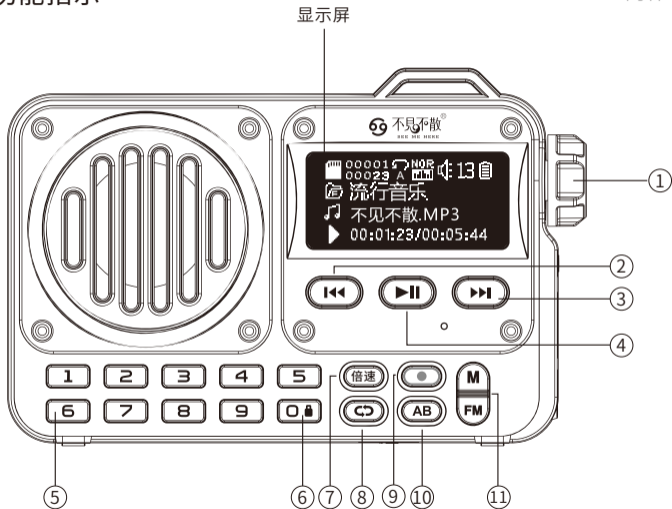

## 04 接口功能指示

简体中文

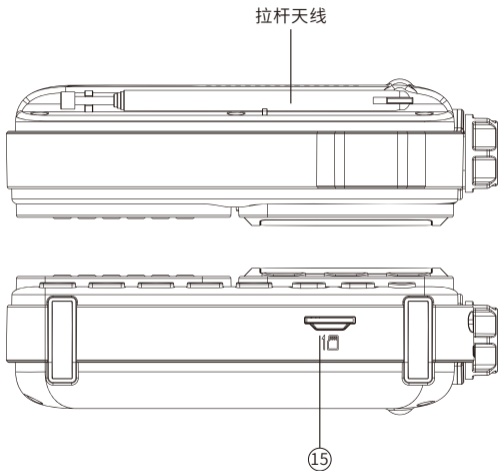
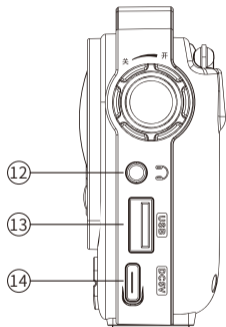

①



### 电源旋钮开关/音量调节

开关机: 顺时针旋转至开方向, 显示屏亮起开机, 逆时针旋转至关方向即关机  
音量调节: 顺时针旋转音量增大, 逆时针旋转音量减小

②



**上一曲:** 音乐播放, 短按播放上一曲    **快退:** 长按2秒以上快退 (TF卡/U盘有效)  
**FM调频收音:** 短按播放已存的上一电台, 长按半自动搜索上一电台

③



**下一曲:** 音乐播放, 短按播放下一曲    **快进:** 长按2秒以上快进 (TF卡/U盘有效)  
**FM调频收音:** 短按播放已存的下一电台, 长按半自动搜索下一电台

④



### 播放/暂停

**音乐模式:** 短按播放或暂停歌曲 (TF卡/U盘有效)  
**蓝牙模式:** 短按播放或暂停歌曲, 长按强制断开蓝牙    **FM模式:** 短按静音开启关闭







⑤



### 数字键0~9







**音乐播放/收音模式:** 直接输入数字, 即可快速播放相应序列的歌曲, 或收听已存的电台频道。

- ⑥  **锁定键**: 长按锁定按键, 再次长按解锁
- ⑦  **倍速按键**: 倍速播放, 短按选择1.25、1.5、2.0速度播放
- ⑧  **循环键**: 短按全部循环/单曲循环/随机循环/文件夹循环之间切换(TF卡/U盘音乐播放有效)
- 短按录音/长按录音回放:**
- ⑨  短按进入录音模式, 再次短按停止并保存录音, 长按进入录音回放  
注: 使用录音需插入TF卡或U盘
- ⑩  **AB复读**: 短按设置A, 再次短按设置B, 开始在A-B之间复读, 短按取消AB复读, 长按取消设置
- M键:**
- 快速模式切换**: 短按M键在蓝牙模式 / Micro SD读卡音乐模式 / U盘模式之间快速切换
- 模式选择界面**: 双击M键进入模式选择界面, 短按上下曲选择对应模式, 短按播放键进入选择的模式, 短按M键取消返回。
- ⑪  **FM收音切换键**:  
短按快速进入FM收音, 长按2秒以上开始自动搜索电台, 并自动清空之前记录的电台

## 07 接口功能指示

简体中文

- ⑫  **耳机插口:**插入耳机, 为耳机输出模式
- ⑬  **U盘插口:**插入存有MP3、WMA、WAV格式音频文件的U盘
- ⑭  **USB Type-C电源充电:**连接DC5V~1A的USB电源适配器充电
- ⑮  **TF卡插槽:**插入存有MP3、WMA、WAV格式音频文件的TF卡



## 08 主系统菜单

简体中文

双击M键进入模式选择界面，短按上下曲选择对应模式，  
短按播放键进入选择的模式。



音乐



收音



电脑连接



录音



系统设置



蓝牙

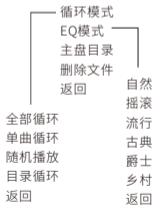

- 全自动搜索
- 普通频段
- 校园频段
- 删除电台
- 返回



长按M键调出对应模式功能菜单，短按M键取消返回。

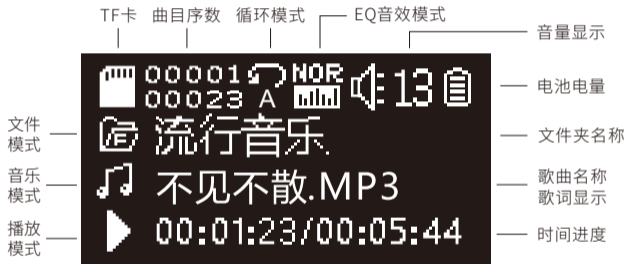

音乐播放模式界面

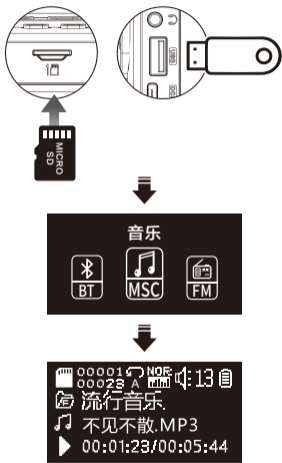

## 1、插入TF卡或U盘

将存有MP3/WMA/WAV格式音频文件的TF卡或U盘，插入音箱对应的接口。

## 2、进入音乐模式

音箱开机，双击“M”键进入系统主菜单界面，选择音乐模式，短按播放键进入，即自动开始播放。

## 3、系统记忆播放

非首次使用音箱时，开机后系统将运行断点播放功能，自动播放上次关机时的音乐文件。



## 1、系统主界面进入收音模式

音箱开机,双击“M”键进入系统主菜单界面,选择收音模式,短按播放键即可进入。

## 2、快速进入收音模式

音箱开机状态,短按“FM”键即可快速切换到FM调频收音。



播放过程中:

短按“”FM静音,再次短按为恢复收音

长按“M”键进入子菜单可以选择全自动搜索、删除电台、频段选择等功能。

短按 或 向左向右,即选择已存电台播放



### 1、蓝牙连接

音箱开机,双击“M”键进入系统主菜单界面,选择蓝牙进入蓝牙模式,打开手机、平板电脑或其它设备蓝牙连接功能,进入蓝牙设备搜索,在蓝牙设备列表中找到“BV800”,连接成功屏幕显示蓝牙已连接。

### 2、蓝牙断开

音箱与设备连接状态下,长按“播放/暂停”键,强制断开当前蓝牙连接。

### 2、蓝牙回连

蓝牙设备断开后,如需要重新连接,只要短按“播放/暂停”键即可回连上一次配对的设备。



注：使用录音需插入TF卡或U盘



## 1、系统主界面 进入录音模式

音箱开机,双击“M”键进入系统主菜单界面,选择录音模式,短按播放键即可进入。

## 2、快速进入录音模式

音箱开机状态,短按“”键即可快速切换到录音模式。

### 录音过程中:

短按“”暂停录音,再次短按为恢复录音

短按“”键停止并保存录音,随后退出录音模式

### 录音回放:

长按“”键进入录音回放

**其它说明:**录音时系统会自动在U盘或TF卡内新建一个名为SMH\_REC的文件夹,在此文件里面存储录音文件,录音文件命名规律为BV800000、BV800001.....依次递增。

## 1.4 电脑连接/读卡器/USB声卡/音箱充电

简体中文



### 电脑连接

数据线连接电脑,将音箱开机,双击“M”键进入系统主菜单界面,选择连接电脑连接模式,短按播放键即可进入。

### 读卡器功能:

可拷贝资料存入TF卡 或删除TF卡内资料(插入TF卡)

### USB声卡功能:

此时可以播放电脑音乐,同时可以通过播放/上下曲键操作电脑音乐播放器。

### 音箱充电:

充电线连接电脑或连接DC5V~1A的USB电源适配器充电

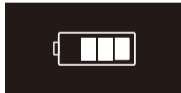

关机状态  
电量图标闪烁

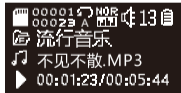

开机播放状态  
右上角电量图标闪烁

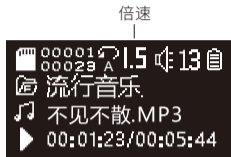

### 倍速播放

音乐播放时：短按倍速键可以在1.25、1.5、2.0三种速度选择播放。

### 按键锁定

无论你在使用音乐模式还是FM调频收音模式,只需长按  锁定键即快速锁定按键,此时所有按键即无效,如需解锁再次长按即可。

### 数字选曲/选台

**音乐播放模式：**直接输入数字,即可快速播放相应序列的歌曲,如数字大于TF卡/U盘当前播放文件夹内歌曲数,输入将无效。

**调频收音模式：**直接输入数字,即可快速播放已存电台,也可直接输入电台频率,如97.1,即快速播放该频率电台;如输入数字不在电台频率范围内,输入将无效。





## 16 技术参数

简体中文

基本参数	
音箱类型	便携式音箱
扬声器单元	全频段喇叭+无源辐射器
频响范围	160Hz-20KHz
信噪比	95DB
音频输入端口	蓝牙、TF卡、U盘
存储类型	支持不超过32G的存储设备使用
蓝牙版本	V5.0+EDR
功能支持	
语音通话	支持双向语音通话
FM调频	频段范围, 普通频段:87.5MHz - 108MHz ; 校园频段:76MHz - 89.8MHz
文件格式	MP3、WMA、WAV
其它功能	AB复读、一键录音、一键循环设置功能、读卡器功能、 USB声卡功能、倍速功能、耳机输出、数字点播

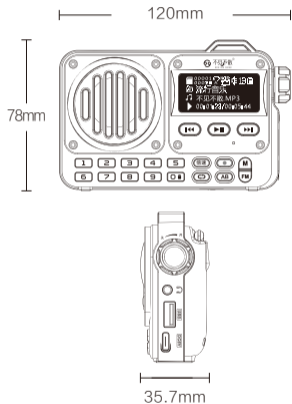

产品规格: 120 × 78 × 35.7mm  
产品净重: 195g (含内置锂电池)

故障	解决方法
开机无法播放 屏幕无显示	1、电池是否有电
	2、检查TF卡/U盘格式是否正确(音箱支持格式为FAT32)
	3、TF卡/U盘内文件是否为MP3/WMA/WAV格式
播放时无声	1、检查音箱音量是否有调节
	2、检查音箱是否处于静音或暂停状态
多次连接配对不成功	1、关闭音箱重新开机
	2、如果你的设备需要通行码,请输入0000
蓝牙播放出现断音	1、连接设备是否超出有效连接距离,或音箱同连接设备之间有障碍物
FM接收不到电台/ 接收电台少/或有杂音	1、检查周围环境是否过于密闭或偏僻
	2、请确认使用环境是否有FM信号覆盖
	3、请拉出拉杆天线
耳机模式无声	1、检查耳机插头是否正确插好
	2、检查耳机插头是否损坏



自助售后服务



不见不散公众号

## 深圳市不见不散电子有限公司

地 址：深圳市宝安区航空路32号-不见不散视听创新园  
电 话：0755-61181399 网 址：[www.hb2099.com](http://www.hb2099.com)